

## PowerMaxx SSD 12 PowerMaxx SSD 12 BL





sl Prevod originalnih navodil za uporabo 5

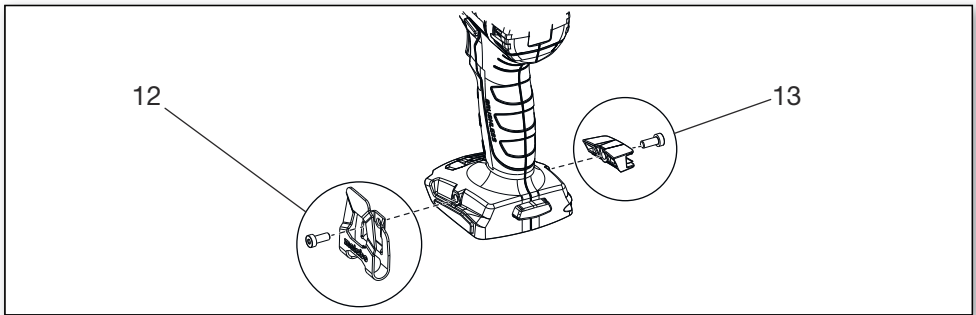
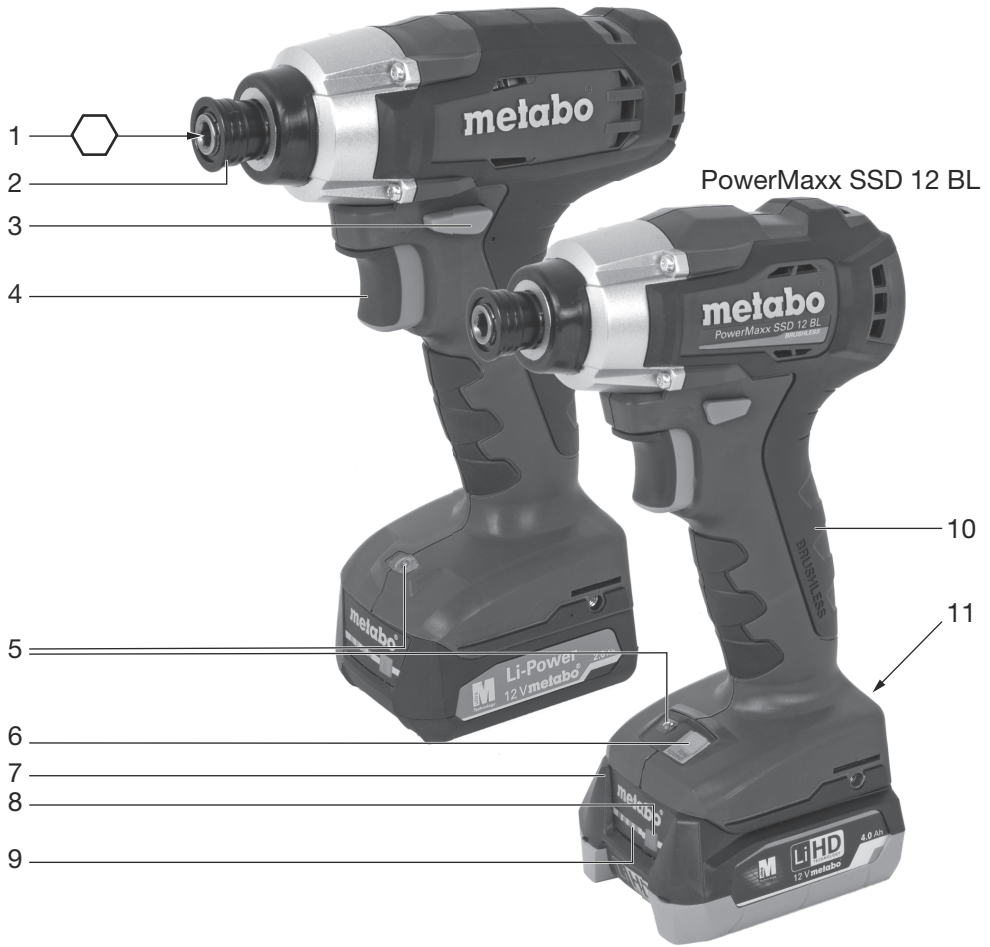

PowerMaxx SSD 12

PowerMaxx SSD 12 BL

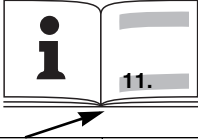

		<b>PowerMaxx SSD 12</b> *1) Serial Number: 01114...	<b>PowerMaxx SSD 12 BL</b> *1) Serial Number: 01115...
<b>U</b>	<b>V</b>	12	
<b>n<sub>0</sub></b>	<b>/min, rpm</b>	0 - 2500	0 - 1250 / 0 - 2500
<b>S</b>	<b>/min, bpm</b>	0 - 3500	0 - 2000 / 0 - 4000
<b>H</b>	-	 1/4" (6,35 mm)	
<b>m</b>	<b>kg (lbs)</b>	1,1 (2.4)	1,0 (2.2)
<b>M<sub>max</sub></b>	<b>Nm (in-lbs)</b>	115 (1015)	70 (620) / 140 (1240)
<b>a<sub>h</sub> / K<sub>h</sub></b>	<b>m/s<sup>2</sup></b>	16 / 1,5	20 / 1,5
<b>L<sub>pA</sub> / K<sub>pA</sub></b>	<b>dB(A)</b>	95 / 5	96 / 5
<b>L<sub>WA</sub> / K<sub>WA</sub></b>	<b>dB(A)</b>	105 / 5	105 / 5

\*2) 2014/30/EU, 2006/42/EC, 2011/65/EU  
\*3) EN 62841-1:2015, EN 62841-2-2:2014, EN 50581:2012

2018-09-06, Bernd Fleischmann  
Direktor Produktentstehung & Qualität (Vice President Product Engineering & Quality)  
\*4) Metabowerke GmbH - Metabo-Allee 1 - 72622 Nuertingen, Germany

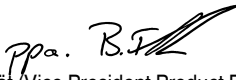

(A)



ASC ultra

etc.

(B)



12V	2,0 Ah	6.25406	Li-Power
12V	4,0 Ah	6.25349	LiHD
		etc.	

(C)



6.28849



6.28850



etc.



6.28838



# Prevod originalnih navodil za uporabo

## 1. Izjava o skladnosti

polno odgovornostjo izjavljamo: Te več-namenska orodja, označeni s tipom in serijsko številko \*1), ustrezajo vsem zadevnim določbam smernic \*2) in standardov \*3). Direktor razvoja in raziskav \*4), Tehnična dokumentacija - glej stran 3.

## 2. Namen uporabe

Baterijski udarni vrtnik je primeren za privijanje in odvijanje vijakov.

Za vsakršne poškodbe oziroma škodo, ki bi nastala zaradi neprimerne uporabe, je odgovoren uporabnik.

Upoštevati je treba splošno veljavna pravila o varstvu pri delu in za preprečevanje nesreč pri delu.

## 3. Splošna varnostna navodila



Zaradi lastne varnosti in zaščite stroja bodite pozorni na vse dele navodil, ki so označeni s tem znakom.



**OPOZORILO** – Skrbno in v celoti preberite ta navodila saj zmanjšate možnost poškodb.

Vso dokumentacijo in navodila v primeru prodaje stroja priložite novemu uporabniku!

### Posebna varnostna navodila



**OPOZORILO-Pred uporabo stroja se seznanite z vsemi varnostnimi napotki in navodili za uporabo.** Neupoštevanje navodil in pravil lahko pripelje do električnega udara, požara ali/in resnih poškodb.

**Shranite vsa varnostna navodila za kasnejšo uporabo.** Termin "stroji" in varnostna opozorila se nanaša na vaš električni ali baterijski stroj.

### 3.1 Varno delovišče

- Poskrbite, da bo delovno področje čisto dobro osvetljeno.** Razmetan in temačen prostor kličje po nesreči.
- Ne uporabljajte stroja v bližini vnetljivih tekočin ali plinov zaradi možnosti iskenja.** Električno orodje povzroča iskenje, ki lahko zaneti prah ali ogenj.
- Ne dovolite približevanja opazovalcem in otrokom stroju med obratovanjem.** Lahko vas zmotijo pri delu in ogrozijo sebe, vas ali stroj.

### 3.2 Zaščitite se pred električnim udarom

- Vtiakaš se mora prilagati omrežni vtičnici. Ne modficirajte jih. Ne uporabljajte vmesnih vtičnic za ozemljitve strojev.** Varni vtiči in vtičnice bodo zmanjšali možnost električnega udara.
- Ko delate z električnimi stroji se izogibajte dotikov z ozemljenimi deli kot so vodne pipe,**

**radiatorje, štedilnike, hladilnike.** *Obstaja veliko riziko električnega udara, če je vaše telo ozemljeno.*

- Ne izpostavljajte stroja dežju ali vlagi.** *Ne uporabljajte orodja na mokrih ali vlažnih lokacijah saj s tem povečujete nevarnost električnega udara.*
- Ne zlorablajte stroja.** *Električni kabel ni namenjen vleki, nošnji ali vezanju. Ne izpostavljajte el. kabel vročini, olju, ostrim robovom ali premikajočih delov. Poškodovan kabel lahko povzroči električni udar.*
- Ko delate s strojem zunaj, uporabite podaljške, namenjene delu zunaj.** *Uporaba zunanjih el. podaljškov zmanjša nevarnost el. udara.*
- ČE je delo v vlažnem okolju neizbečno, uporabite RCD zaščitno varovalko.** *Uporaba diferencialno tokovnega varovanja (RCD) zmanjša nevarnost el. udara.*

### 3.3 Osebna varnost

- Zavzemite pravilno držo in ravnotežje med delom. Glejte kaj delate. Uporabljajte zdravo pamet. Ne delajte s strojem ko ste utrujeni ali pod vplivom opojnih substanc (alkohola drog, zdravil,...).** *Trenutek nepazljivosti lahko povzroči poškodbo!*
- Uporabljajte zaščitna delovna sredstva. Vedno si nadenite zaščitna očala.** *Uporaba zaščitnih osebnih zaščitnih sredstev, kot so zaščitna maska, nedrseča obutev, primerno pokrivalo zmanjšajo možnost poškodb.*
- Preprečite nenamenski vklop. Ko stroje ne uporabljate, pred servisiranjem ali zamenjavo orodij ali opreme izvlecite vtič iz omrežne vtičnice oz. izvlecite baterijski paket.** *Pri nošnji orodja lahko hitro s prstom dotaknete prožilo in povzročite poškodbo.*
- Odstranite ključke ali napenjala pred vklopom stroja.** *Karkoli od vpenjal lahko ob vključitvi poleti po prostoru in povzročijo poškodbo.*
- Ne prebremenjujte stroja. Bodite pravilno postavljeni in stabilni med delom.** *To vam omogoča boljši nadzor nad strojem.*
- Bodite oblečeni delu primerno. Ne nosite ohlapnih oblačil ali visečega nakita.** *Lase in viseče dele obleke imejte stran od vrtečih se delov. Preprečite, da se vam nebi kaj zapletlo v vrteče se dele.*
- Če je pripravam namenjena za priklop odsevanja in zbiranja prahu, poskrbite, da je naprava pravilno spojena.** *Uporaba odsesanih sistemov zmanjša nevarnost poškodb zaradi prahu.*
- Ne pustite, da izkušnje pridobljene pri pogosti uporabi vam omogočajo, da postanete samozavestni in prezrete načela varnosti.** *Malomaren ukrep lahko povzroči hude poškodbe v delčku sekunde.*

## 3.4 Uporaba stroja in vzdrževanje.

- a) **Ne preobremenjujte strojev. Uporabljajte primeren stroj delo.** *Z pravim strojem boste delo opravili bolje, hitreje in varnejše, če je stroj namenjen takemu delu.*
- b) **Ne vklopite stroja če je vklopni gumb ne ostane na položaju vklopljeno/izklopljeno.** *Noben stroj ne more biti pod nadzorom, če stikalo za vklop/izklop ne deluje pravilno in ga je potrebno popraviti.*
- c) **Izvalcite vtikač iz omrežne vtičnice in/ali odstranite baterijski paket s stroja predno začnete z nastavitvami, zamenjavami pribora ali ko shranjujete stroj.** *Tako zmanjšamo možnost poškodb ob nenamenskem vklopu stroja.*
- d) **Hranite stroje in njihova navodila za uporabo izven dosega otrok ali nepooblaščenih oseb.** *Stroji so lahko v rokah nepoučenih oseb nevarno orodje.*
- e) **Skrbno vzdržujte stroj in pribor. Preverite morebitne okvare ali lome na vseh vitalnih in premikajočih delih, ki lahko vplivajo na delovanje stroja. Obrabljene in poškodovane dele zamenjajte oz. pošljite stroj v usposobljeno servisno delavnico.** *Veliko nesreč je posledica slebega vzdrževanja stroja.*
- f) **Imejte rezilne površine ostre in čiste. Pravilno vzdrževana in servisirana oprema olajša delo in omogoča boljšo kontrolo nad strojem.**

- g) **Za vašo varnost uporabljajte samo namensko dodatno opremo, ki je opremljena z navodili za uporabo in jo navaja oz. priporoča proizvajalec stroja.** *Uporaba stroja izven predpisane namena in uporaba nenamenske dodatne opreme lahko resno ogrozi osebno varnost.*
- h) **Ročaji in prijemne površine naj bodo čiste, brez olj ali masti. Drseče površine ne omogočajo dobrega in varnega prijema in držanja stroja v primeru nepričakovanih dogodkov.**

## 3.5 Baterijsko orodje in vzdrževanje

- a) **Baterije polnite le s polnilcem po navodilih proizvajalca.** *Polnjenje z drugimi polnilci lahko povzroči uničenje baterijskega paketa ali celo požar.*
- b) **Uporabljajte samo originalne baterijske pakete po Metabo specifikaciji.** *Uporaba drugih baterijskih paketov lahko ustvari nevarnost poškodb.*
- c) **Kadar se baterijski paket ne uporablja, ga imejte stran od kovinskih predmetov kot so vijaki, žebliji, podložke. Tako preprečimo možnost kratkega stika.** *Spoj obeh polov baterijskega paketa lahko povzroči požar*
- d) **Pod določeni mi pogoji lahko pride do izlitja tekočine iz baterijskega paketa. Vse dele telesa, ki pridejo v kontakt s tem izpirajte z vodo. Če tekočina pride v stik z očmi, poiščite pomoč zdravnika. Izlita tekočina iz baterijskega paketa lahko povzroči opekline.**
- e) **Ne uporabljajte baterijskega paketa če je poškodovan ali modificiran.** *Poškodovani ali modifocirani baterijski paketi lahko nenadno*

*povzročijo požar, eksplozijo ali nevarnosat poškodbe.*

f) **Ne izpostavljajte baterijskega paketa ali stroja ognju ali visokim temperaturam.** *Izpostavitvi ognji ali temperaturi čez 130 °C (265 °F) lahko povzroči eksplozijo.*

g) **Upoštevaljite vsa navodila z apolnjenje in ne polnite če je baterijski paketa ali stroj izpostavljen temperaturam izven obsega, navedenega v teh navodilih.** *Nepravilno polnjenje ali temperature izven dovoljenega obsega lpoveča riziko nastanka požara.*

## 3.6 Servis

- a) **Prepushtite servisne posege v vaš stroj le specializiranim servisnim delavnicam, ki bodo uporabili originalne rezervne dele.** *Tako bo zagotovljeno varno delo z pravilno vzdrževanim strojem.*
- b) **Nikoli ne popravljajte pokvarjenih bateriskih paketov.** *Servisiranje in testiranje baterijskih paketov lahko opravlja le pooblaščen servis ali proizvajalec.*

## 4. Posebna varnostna navodila

**Držite stroj za izolirane ročaje med vijačenjem, saj lahko naletite na skrito žico.** *Dotik "žive" žice na kovinski del stroja lahko povzroči električni udar operaterju.*

*Odstranite bateriski paket iz srtoja ko kakor koli posegate v stroj zaradi zamenjave orodja, čiščenja, vzdrževanja,....*

*Predno nataknete baterijski paket na stroj se prepričajte, da je stroj izklopljen.*

**Prepričajte se, da na mestu vrtnanja ni P električnih, plinskih ali vodnih napeljav** (uporabite detektor kovin).

*Zavarujte obdelovance pred zdrsom ali zavrtenjem. (uporabite pritrditvene spono)*

 **Baterije naj bodo vedno suhe!**

 **Ne izpostavljajte baterijskih paketov ognju!**

**Ne uporabljajte poškodovanih ali deformiranih baterij!**

**Ne odpirajte baterijskih paketov! Ne prijemajte z prevodnimi materiali kontaktov baterij, da ne nastane kratki stik!**

 **Rahla kislina, vnetljiva snov lahko priteče iz baterijskega paketa!**

 **V kolikor te tekočine pridejo v kontakt z vašo kožo takoj splahnite z veliko vode. Če pa slučajno pride v kontakt z vašimi očmi, jih takoj splahnite z tekočo vodo ter poiščite medicinsko pomoč.**

**Ne uporabljajte poškodovanih ali deformiranih baterij!**

Uporabljajte le nastavke za vijačenje primerne za uradne vijačnike.

Pazljivo vijačite dolge vijake, lahko pride do zdrsa.

Stroj namestite na vijak samo, ko je izklopljen.

Nadenite si zaščito sluha.

Materiale, ki vsebujejo nevarne snovi in pri obdelavi ustvarjajo zdravju neveren prah (kot je azbest) naj obdelujejo le specialisti!

LED-Lučka (5): ne usmerjajte LED luči direktno v optične naprave.



**PREVIDNO** Ne glejte v delovno lučko.

### Zmanjšajte izpostavljenost prahu:

**!** **OPOZORILO** - Nekateri prah, ki nastane pri brušenju, žaganju, vrtenja in drugih gradbenih dejavnosti, vsebuje kemikalije, za katere je znano, da povzročajo raka, okvare pri rojstvu ali drugo škodo na reprodukcijo. Nekaj vzorcev teh kemikalij je:

- Svinec iz barv na osnovi svineca,
  - Kristalni silicijev dioksid iz opeke in cementa ter drugi zidarski izdelki in
  - Arzen in krom iz kemično obdelanega lesa.
- Vaše tveganje zaradi teh izpostavljenosti se razlikuje glede na to, kako pogosto opravljate to vrsto dela. Za zmanjšanje izpostavljenosti tem kemikalijam: delajte v dobro prezračenem prostoru in delajte z odobreno varnostno opremo, kot so maske za prah, ki so posebej izdelane za filtriranje mikroskopskih delcev.

To velja tudi za prah iz drugih materialov, kot so nekatere vrste lesa (npr. Hrastov prah ali bukev prah), kovine, azbest. Druge znane bolezni so npr. alergijske reakcije, bolezn dihal. Ne dovolite, da prah pride do telesa.

Upoštevajte ustrezne smernice in nacionalne predpise za vaš material, osebje, aplikacijo in kraj uporabe (npr. Predpisi o varnosti in zdravju pri delu, odstranjevanje).

Zbirajte delce in prah, ki nastane med delom in ne odlagajte blizu delovišča.

Uporabite primerni pribor za delo. V tem primeru bodo delci vstopili v ozračje nekontrolirano.

Uporablja naj se odsesavanje prašnih delcev, če narava dela to omogoča.

Zmanjšajte izpostavljenost prahu z naslednjimi ukrepi:

- ne usmerjajte uhajajočih se delcev in pretoka izpušnega zraka proti sebi ali bližnjim osebam ali proti prašnim usedlinam,
- uporabite ekstrakcijsko enoto in / ali čistilnike zraka,
- zagotovite dobro prezračevanje delovnega mesta in ga očistite s sesalnikom. Pometanje ali izpihovanje dviguje prah.
- Umazano delavno obleko operite ali posesajte, ne jo izpihovati. Ne pihajte, premikajte ali ščetkajte zaščitne opreme.

### Transport Li-ion baterijskih paketov:

Transportiranje Li-ion baterijskih paketov je predpisano v pravilnikih o transportu nevarnih snovi

(UN 3480 in UN 3481). Informirajte se o predpisih, ki veljajo za transport Li-ion baterijskih paketov. Po potrebi se posvetujte z vašim špediterjem. Primerna embalaža je na voljo v Metabo

Pošiljajte le baterijske pakete, ki niso poškodovani ali puščajo. Odstranite baterijske pakete ko pošiljate stroj. Zaščitite kontakte pred kratkim stikom (na primer z lepilnim trakom).

## 5. Legenda

Glej stran 2. (vzorčna slika)

- 1 Šest-kotna odprtina za šest-kotne vijačne nastavke.
- 2 Obroč za zaklepanje nastavka
- 3 Stikalo za izbor smeri vrtenja s transportno blokado
- 4 Prožilo
- 5 LED lučka
- 6 Gumb za prednastavitev momenta za zatezanje \*
- 7 Baterijski paket\*
- 8 Prikazovalnik kapacitete baterije\*
- 9 Prikazovalnik polnosti \*
- 10 Ročaj (prijemalna površina)
- 11 Gumb za sprostitvev baterijskega paketa.
- 12 Kljuka traku (kot je prikazano)\*
- 13 Držalo bitov (pripni, kot je prikazano) \*

\* odvisno od tipa/izvedbe

## 6. Priprava za delo

**!** Preden opravite kakršno koli nastavitev, naknadno vgradnjo, vzdrževanje ali čiščenje, odstranite baterijski paket iz stroja. Pred vstavitvijo baterijskega paketa se prepričajte, da je stikalo izklopljeno.

### 6.1 Multifunkcionalni »Check« sistem orodja

**!** Če se stroj izklopi avtomatsko se je aktivirala elektronska zaščita. Oglašja se zvočni signal, (enakomerno piskanje). Zvočni signal bo prenehal v 30 sek., ko je prožilo (4) spuščeno.

**!** Ob večkratnih zaporednih ponovitvah preobremenitve in izklopih LAHKO pregrejete motor in povzročite okvaro.

### Vzrok in odprava:

1. **Baterijski paket je prazen** (elektronika prepreči popolno izpraznitev baterijskega paketa in posledično uničenje členov). Če je popolnoma prezren, napolnite baterijski paket!
2. **Dolga preobremenitev vam lahko aktivira termični izklop stroja.** Pustite baterijski paket in stroj, da se ohladi. **Opomba:** Stroj se bo veliko hitreje ohladil, če bo deloval na najvišjih vrtiljajih brez obremenitve.

## 6.2 Baterijski paket

Baterijski paket (7) je potrebno napolniti pred uporabo. Če vrtnik izgublja na moči, napolnite baterijski paket

Navodila za polnjenje baterijskega paketa najdete v navodilih za uporabo polnilnika Metabo.

**Li-Ion Baterijski paketi** "Li-Power, LiHD" imajo haprikazovalnikom polnosti (9):

- Pritisnite na gumb (8) in LED diode pokažejo nivo polnosti.
- Če utripa samo ena dioda je paket skorajda prazen in potrebno ga je napolniti.

### Odstranitev:

Pritisnite gumb za sprostitve baterijskega paketa (11) in izvlecite baterijski paket (7) naprej.

### Vstavljanje:

Potisni baterijski vložek (7) dokler se ne zaskoči v ohišju

## 6.3 Izbira smeri vrtenja in transportne blokade (stikalo ali blokada)

 Smer vrtenja vrtnika ali blokada za transport se lahko z gumbom (3) spreminja le, če se motor ne vrti

Izbira smeri vrtenja in transportne blokade (3)

**R** = vrtenje v desno

(vijačenje vijakov)

**L** = Vrtenje v nasprotno smer urinega kazalca

(odvijanje vijakov)

**0** = srednji položaj, stikalo za vklop je blokirano za transport.

(Zaklep vklopa) nastavljen

## 6.4 Vklp in izklp

**Vklp** s pritiskom na prožilo (4)

**Izklp** spustite prožilo (4).

## 6.5 Hitrost/ nastavev navora

Hitrost in navor sta medsebojno povezana. Manjša kot je hitrost vrtenja, nižji je navor privitja.

Na zatezni moment vpliva na naslednje načine:

1) Izbirajte največji zatezni moment (SAMO za PowerMax SSD 12 BL)

S pritiskom na gumb (6) lahko izberete med dvema nastavitvama vrtilnega momenta. Največje zatezne momente najdete v tabeli na strani 3 ( $M_{max}$ ).

Gumb (6) zasveti, da označi, katera nastavev je izbrana.

brez osvetlitve = maks. hitrost / maks. zatezni moment

stalna osvetlitev = nizka hitrost / nizki zatezni moment

2) Brezstopenjska nastavev zateznega navora (za PowerMax SSD 12 in PowerMax SSD 12 BL)

Hitrost in moment privijanja lahko brezstopenjsko nastavljate s pritiskom na sprožilec (4), s čimer se prilagodite delovnim pogojem.

**Priporočilo:** za določitev pravilno nastavljenega momenta opravite poskusno vijačenje.

## 6.6 Zamenjava vijačnega nastavka

**Vstavljanje nastavkov** Dvignite blokirni obroč (2) naprej in vstavite nastavek do konca. Sprostite blokirni obroč (2)

 Potegnite vijačni nastavek in preverite, če se je pravilno usedel.

**Odstranjanje nastavkov** Dvignite blokirni obroč (2) naprej in izvlecite nastavek.

 Uporabljajte le nastavke z robom za blokado

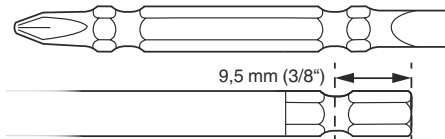

 Izbrani nastavek mora pasati na vijačne vijake.

 Ne uporabljajte poškodovanih nastavkov za vijačenje.

## 7. Uporaba

Natakite stroj na vijak in ga močno primite.

Postopek vijačenja je sestavljen iz dveh delov: **vstavljanje vijaka in Privitje vijaka z udarnim mehanizmom.**

Vijačni moment je odvisen od trajanja udarjanja.

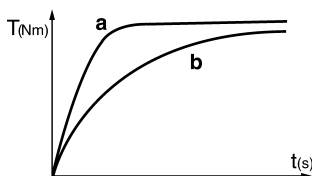

Pri udarnem delovanju približno po 5 sekundah dosežemo največji navor.

Krivulja navora je odvisna od načina uporabe:

Pri trdem vijačenju (primer v kovine) se največji navor doseže po kratkem delovanju udarjanja (a).

Pri mehkejšem vijačenju (primer v mehkejše materiale, les) se navor povečuje enakomerno (b).

Priporočamo: prilagodite navor glede na potrebe vijačenja.

**Pozor!** Za **majhne vijake** je mogoče doseči največji navor že po 0,5 sekunde po začetku udarjanja.

- V tem primeru vijačenja je potreben stalen nadzor in previdnost.

- Za PowerMax SSD 12 BL: Uporabite gumb (6) za nastavev ustreznne ravni (glej poglavje 6.5).

- določite moment privijanja s pritiskom na prožilo (4) le toliko, da se vijak ne poškoduje ali odtrga!



## 8. Dodatna oprema

Uporabljajte samo originalne baterijske pakete Metabo ali CAS (akumulatorski sistem Alliance) in dodatke.

Uporabljajte le dodatno opremo, ki odgovarja zmogljivosti in nomenbnosti stroja in je specifičirana v teh navodilih.

Glej stan 4.

- A Polnilci
- B Baterijski paketi z različnimi kapacitetami.  
Uporabljajte le baterijske pakete z napetostjo, primerno za vaš stroj..
- C nastavki za vijachenje

Za celotno ponudbo dodatne opreme si poglejte [www.metabo.com](http://www.metabo.com) ali katalog Metabo.

## 9. Servisiranje

 Popravila električnih orodij smejo opravljati samo ustrezno usposobljeni električarji!

Če vaše Metabo električno orodje potrebuje popravilo, naj ga popravijo na zato pooblaščenem servisu. Prosimo pred predajo aparata servisu opišite okvaro. Na [www.metabo.si](http://www.metabo.si) lahko poiščete naslov.

Lista rezervnih delov Vam je voljo na spletni strani [www.metabo.com](http://www.metabo.com).

## 10. Zaščita okolja

Upošteвайте tudi nacionalne predpise o zbiranju odpadnih strojev, embalaže in dodatne opreme.

Baterijski paketi se ne smejo zavreči skupaj z gospodinjstskimi odpadki. Vrnite poškodovane ali pokvarjene baterijske pakete vašemu trgovcu.

Ne vrzite baterijskih paketov v vodo.

 Samo za članice EU: Ne odlagajte izrabljenih strojev med hišne odpadke. V skladu z evropsko direktivo 2012/19 / EU o odpadkih iz električne in elektronske opreme ter za izvajanje v nacionalni zakonodaji je treba rabljena električna orodja ločeno zbirati in reciklirati na okolju prijazen način.

Izpraznite baterijski paket preden ga oddate v reciklažo. Zaščitite kontakte pred kratkim stikom (na primer z lepilnim trakom).

## 11. Tehnični podatki

Legenda znakov v tabeli na strani 3.

Pridržujemo si pravico do sprememb zaradi tehnološkega napredka.

- U = napetost  
(največja napetost = 12 V,  
nominalna napetost= 10.8 V)
- $n_0$  = število vrtljajev neobremenjeno
- S = frekvenca udarjanja
- H = Držalo orodja
- m = teža ( z najmanjšim baterijskim paketom).
- $M_{max}$  = maks. pritezni moment

Vse vrednosti so določene z upoštevanjem standarda EN 62841.

Dovoljena temperatura okolice med obratovanjem: -20 °C bis 50 °C (omejena zmogljivost pri temperaturah pod 0 °C). Dovoljena temperatura okolice za shranjevanje: 0 °C do 30 °C

=== Električni tok

Objavljeni tehnični podatki so predmet tolerančnih meritev (kot je navedeno v veljavnih standardih).

### Vrednosti emisij

Te vrednosti se lahko uporabi kot uvodna ocenitev izpostavljenosti in ob primerjavi z drugimi stroji. Dejanska obremenitev je lahko višja ali nižja, odvisno od pogojev delovanja, stanja električnega orodja ali uporabljene opreme. Ocena izpostavljenosti vibracijam lahko upošteva čas, ko se stroj izklaplja ali obratuje brez obremenitve. To lahko pomembno dvigne nivo z izpostavljenosti preko vsega delovnega perioda.

Vrednost vibracij (vektorski seštevek treh smeri) izmerjenih po standardu EN 62841:

$a_h$  = Vrednost emisije treslajev (udarno vijachenje)

$K_h$  = Nevarno (treslajaji)

Tipični A-efektivno opažen nivo zvoka:

$L_{pa}$  = Nivo zvočnega tlaka

$L_{WA}$  = Nivo zvočne moči

$K_{PA}$ ,  $K_{WA}$  = Nevarno (nivo hrupa)

 **Nadenite si ustrezno zaščito sluha!**

# GARANCIJSKI LIST

za **metabo** stroje

**metabo**<sup>®</sup>  
 PROFESSIONAL POWER TOOL SOLUTIONS  
 FIRMA IN SEDEŽ  
 DAJALCA GARANCIJE:  
**Metabo d.o.o.**  
 Poslovna cona A 12  
 SI - 4208 ŠENČUR

Oznaka in TIP: \_\_\_\_\_

Datum izročitve blaga: \_\_\_\_\_

Firma in sedež prodajalca: \_\_\_\_\_

Žig in podpis prodajalca: \_\_\_\_\_

Serijska številka stroja: \_\_\_\_\_

## Dvojniki garancijskega lista se ne izdajajo!

1. Metabo d.o.o. jamči za lastnosti in brezhibno delovanje stroja v garancijskem roku, ki začne teči z izročitvijo blaga potrošniku.
2. Za zgoraj navedeni stroj priznavamo 12 mesečni garancijski rok, ki začne teči od dneva izročitve blaga potrošniku. Vse poškodovane dele bomo v tem roku brezplačno zamenjali oz. nadomestili z novimi. Kot garancija se ne prizna obraba potrošnega materiala in pribora kot so krtačke, kabli, maziva, svedrji, rezila, obdelovalne plošče, ipd.
3. Garancija velja samo ob posegu, ki ga lahko opravi pooblaščen serviser za Metabo stroje. Servis je potrebno opraviti na vsakih 70-100 delovnih ur. Če serviser ugotovi, da je bil aparat v garancijskem roku neprimerno vzdrževan, se garancija ne prizna.
4. Iz garancije izključujemo popravila, ki se opravijo zaradi nemarnega ravnanja, vzdrževanja ali neprimerne uporabe.
5. Rok popravila ne sme biti daljši od 45 dni, v nasprotnem primeru vam aparat v celoti zamenjamo z novim.
6. V primeru, da popravilo proizvoda v garancijski dobi traja več kot 3 delovne dni, se vam garancijski rok podaljša za toliko dni, kolikor je bil čas popravila.
7. Garancija ne izključuje pravic potrošnika, ki izhajajo iz odgovornosti prodajalca za napake na blagu.
8. Garancija prične teči z dnem prodaje, kar dokažete s potrjenim garancijskim listom in računom. Pazite, da vam prodajalec izpolni garancijski list s pravilnim datumom prodaje, originalnim žigom, prepisano serijsko številko stroja in podpisom, drugače se vam garancije ne prizna.
9. Oskrbo z vsemi nadomestnimi deli zagotavljamo min. 8 let. Metabo zagotavlja popravilo stroja izven garancijskega roka min. 5 let.
10. Garancija za Metabo stroje velja na celotnem območju Evropske skupnosti.
11. Garancija se ne prizna :
  - če je v aparat posegla nepooblaščen oseba,
  - če so okvare mehanske oz. fizične,
  - če so okvare nastale med transportom po naši izročitvi,
  - če ni potrjen garancijski list in priložen originalen račun,
  - za ves potrošni material (krtačke, kabli, maziva, redni pregled).

**Servis za okvare v garancijskem roku:**



**VARESI d.o.o.**

Cesta v Gorice 2a

Tel.: 01/505 75 81

**1000 Ljubljana**

*Metabo 3-letna garancija*

*XXL garancija je na voljo za vse države, ki so navedene na spletni strani [www.metabo.si](http://www.metabo.si).*

*Potrđilo o 3-letni garanciji in vsi pogoji so objavljeni na navedeni spletni strani.*

*Obiščite jo in izpolnite potrebne podatke za 3-letno XXL Metabo garancijo.*



Metabowerke GmbH  
Metabo-Allee 1  
72622 Nuertingen  
Germany  
[www.metabo.com](http://www.metabo.com)

**metabo**<sup>®</sup>  
PROFESSIONAL POWER TOOL SOLUTIONS

170 27 6061\_sl\_01 19 (incl.SHW)